

Šijací stroj

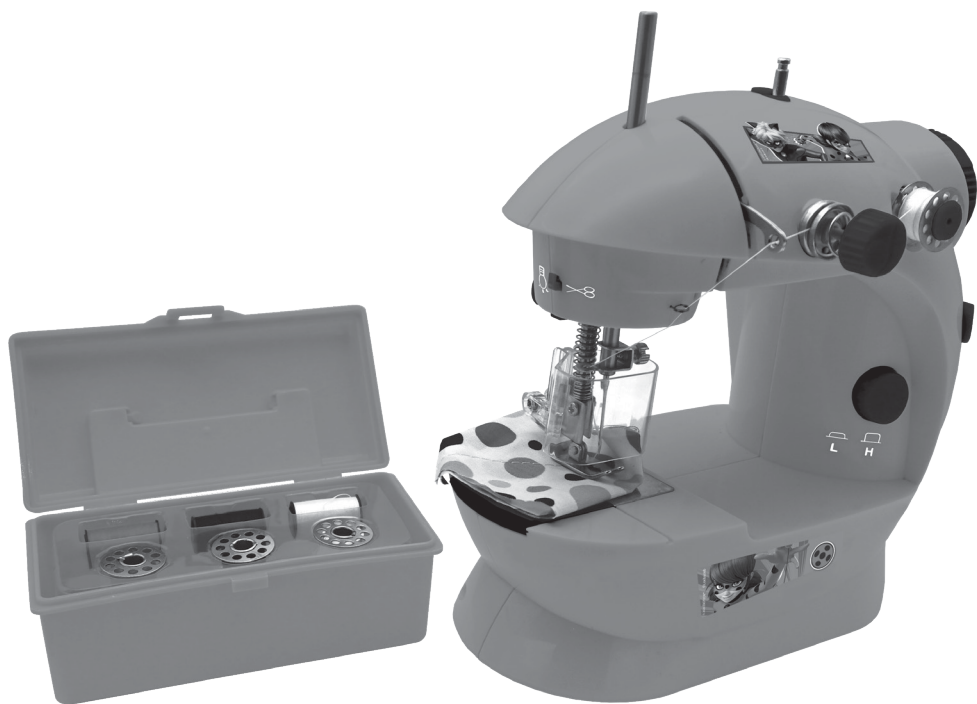

NÁVOD NA POUŽITIE

SW100MI

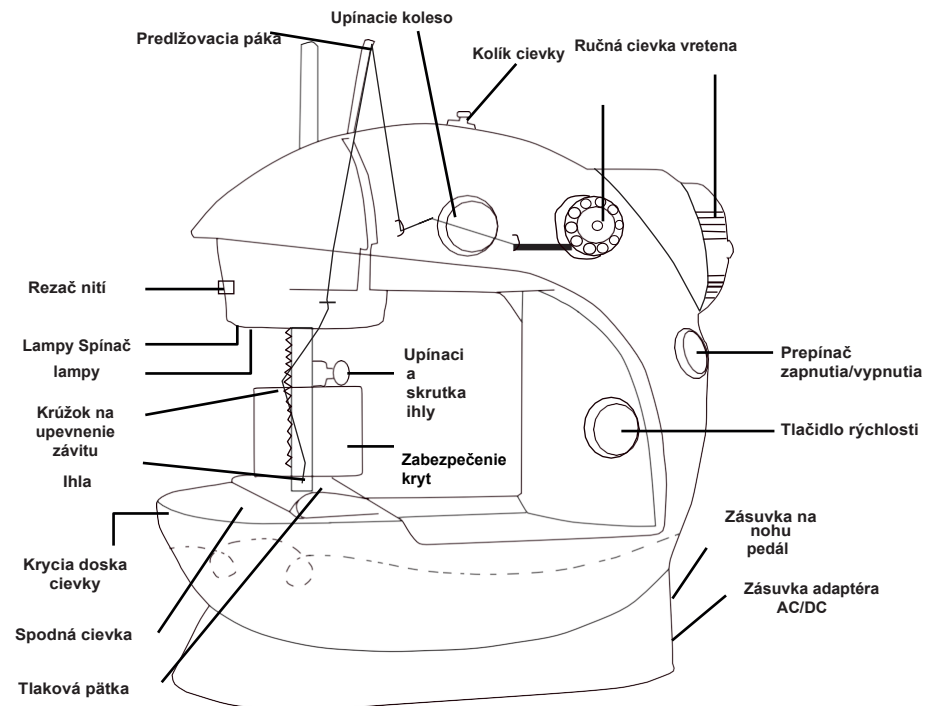

LEXIBOOK®





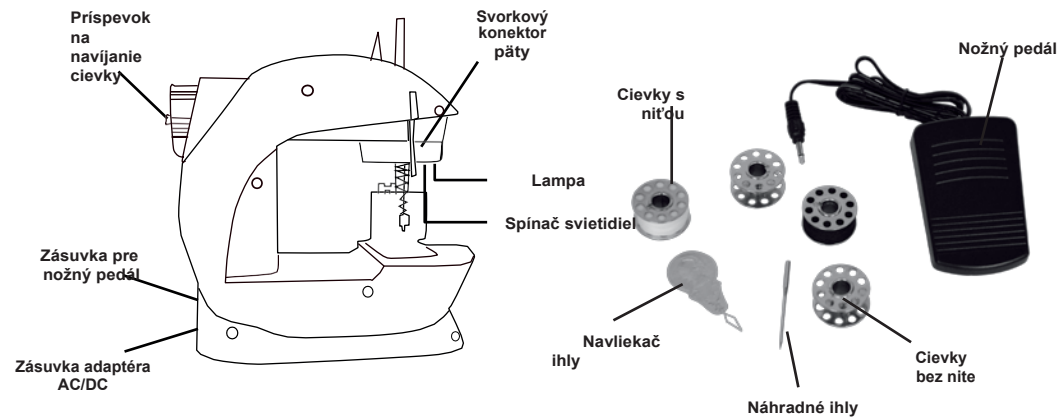

DODRŽIAVAJTE NASLEDUJÚCE BEZPEČNOSTNÉ OPATRENIA. ZARIADENIE SI VYŽADUJE DOHLĀD A POMOC DOSPELEJ OSOBY.

UPOZORNENIE: UCHOVÁVAJTE MIMO DOSAHU MALÝCH DETÍ. NEODPORUČA SA PRE DETI MLADŠIE AKO 8 ROKOV.

1. Pri používaní externého zdroja napájania alebo vkladání batérií prepnite zariadenie do polohy "Off".
2. Pri používaní tohto zariadenia je potrebný dohľad dospeléj osoby.
3. Po použití prepnite zariadenie do polohy "Off" a vyberte batérie alebo odpojte externý zdroj napájania.
4. Aby ste predišli možnému nebezpečenstvu, nepoužívajte súčasne batérie rôznych značiek.
5. Stroj prepnite do polohy "Zapnuté" len vtedy, ak je látka položená a prítlačná päťka spustená.
6. Tento stroj bol presne kalibrovaný; osoby bez odborných znalostí nesmú stroj demontovať.



UPOZORNENIE: Všetky obalové materiály, ako sú pásky, plastové fólie, pásky a visačky, nie sú súčasťou tejto hračky a v záujme bezpečnosti vášho dieťaťa by ste ich mali zlikvidovať.

Tento šijací stroj používa 4 1,5 V  LR6/AA batérie (nie sú súčasťou dodávky)  alebo 6,0 V  800 mA pozitívny stredový adaptér  (nie je súčasťou dodávky).
Vstup: 100-240 V ~ 50/60 Hz

INŠTALÁCIA BATÉRIÍ A AC/DC ADAPTÉRA (nie je súčasťou dodávky):

- Priehradka na batérie sa nachádza na spodnej strane zariadenia. Uistite sa, že je zariadenie vypnuté. Pomocou skrutkovača odstráňte kryt batérií a vložte 4 batérie AA/LR6 1,5 V (nie sú súčasťou dodávky) podľa pokynov vyznačených vo vnútri priehradky. Zavrtejte kryt. Prístroj bude v pohotovostnom režime.
- Ak sa rozhodnete použiť AC/DC adaptér, musí spĺňať nasledujúce špecifikácie: výstup 6,0 V DC  800 mA, so zástrčkou s vonkajším rozmerom 5,5 mm, vnútorným otvorom 2,1 mm a polaritou podľa obrázku:

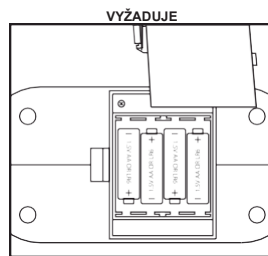

4 KS 1,5V AA ALEBO LR6

POZOR! Batérie musí inštalovať dospelá osoba. Nepoužívajte spolu staré a nové batérie alebo rôzne typy batérií. Nepokúšajte sa nabíjať batérie, ktoré nie sú nabíjateľné. Ak výrobok dlhší čas nepoužívate, vyberte batérie. Neskratujte kontakty batérií.

Uchovajte si tieto informácie pre budúce použitie.

Pri vypnutom stroji zasuňte zástrčku AC/DC adaptéra do zásuvky na zadnej strane stroja.

Poznámka: Ak používate AC/DC adaptér, batérie sa musia vybrať.

Jednorazové batérie sa nesmú nabíjať. Nabíjateľné batérie sa musia pred nabíjaním zo zariadenia vybrať. Nabíjateľné batérie sa môžu nabíjať len pod dohľadom dospelého osoby. Nepoužívajte spolu staré a nové batérie alebo rôzne typy batérií. Môžu sa používať len batérie rovnakého alebo ekvivalentného typu, ako je odporúčané. Batérie musia byť vložené so správnou polaritou. Vybité batérie sa musia zo zariadenia vybrať. Napájacie svorky nesmú byť skratované. Batérie nevhadzujte do ohňa. Ak nebudete prístroj dlhší čas používať, vyberte batérie. Nevystavujte batérie nadmernému teplu, napríklad slnečnému žiareniu, ohňu a pod.

UPOZORNENIE: Silné frekvenčné rušenie alebo elektrostatický výboj môžu spôsobiť poruchu alebo stratu pamäte. Ak spozorujete neobvyklé správanie, vyberte batérie a znova ich vložte alebo odpojte sieťový adaptér od elektrickej zásuvky a znova ho zapojte.

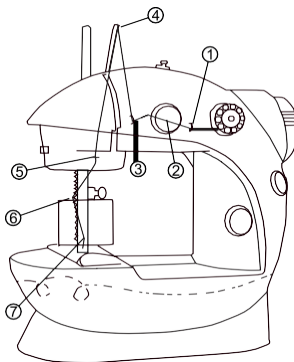

VAROVANIE: Ak hračku dlhší čas nepoužívate, odpojte adaptér, aby ste zabránili prehriatiu. Ak je hračka napájaná adaptérom, nepoužívajte ju vonku. Pravidelne kontrolujte stav adaptéra a pripojovacích káblov. Ak sa ich stav zhorší, adaptér nepoužívajte, kým nebude opravený. Hračka sa môže používať len s transformátorom na hračky. Adaptér nie je hračka. Ak chcete prístroj čistiť tekutými čistiacimi prostriedkami, musíte ho najprv odpojiť od zdroja napájania. Hračka nie je určená pre deti mladšie ako 3 roky. Nesprávne používanie transformátora môže spôsobiť úraz elektrickým prúdom. Hračka sa nesmie pripájať k väčšiemu počtu transformátorov alebo napájacích zdrojov, ako je odporúčané.

Upozornenie pre rodičov: transformátor a adaptér na hranie nie sú určené na používanie ako hračka. Môžu sa používať len pod dohľadom rodičov.

Hračku možno pripojiť len k zariadeniu s nasledujúcim symbolom  alebo .

NAVLEKANIE ZÁVITOV DO STROJA:

Cievka stroja s povrchovou niťou je už navlečená. Ak chcete vymeniť cievku, odstráňte ochranný kryt odstránením skrutky a matice pomocou skrutkovača (nie je súčasťou dodávky). Vytiahnite cievkový kolík na hornej strane stroja a nasadte naň navijaciu cievku. Vytiahnite dĺžku nite a postupujte podľa očíslovaných krokov, aby ste stroj správne naviekli. Nasadte ochranný kryt utiahnutím skrutky a matice pomocou skrutkovača.

VÍRANIE CIEVKY:

- Otvorte kryt cievky stlačením šípky a jeho odsunutím zo stroja.
- Vložte cievku s vybranou niťou do držiaka cievky a nechajte z držiaka cievky trčať asi 25,5 cm nite.
- Otočte ručným kolieskom smerom k sebe. Ihla klesne nadol a zdvihne cievkovú niť. Otáčajte ručným kolieskom, kým ihla úplne neklesne a potom opäť nedosiahne najvyšší bod. Zastavte, keď ihla začne opäť klesať.
- Zdvihnite zdvihák prítlačnej pätky a vytiahnite niť z cievky dopredu.
- Jemne ju vytiahnite a uvidíte, že sa zachytila na cievkovej niť. Potiahnite obe nite smerom k zadnej časti stroja (od seba) a umiestnite ich pod prítlačnú pätku.
- Zasuňte kryciu dosku cievky späť na miesto.

Poznámka: Je dôležité, aby sa navliekanie hornej a dolnej časti vykonalo správne. Predtým, ako začnete šiť, všetko dôkladne skontrolujte a urobte jeden cvičný steh. Nesprávne navlečenie nití poškodí steh.

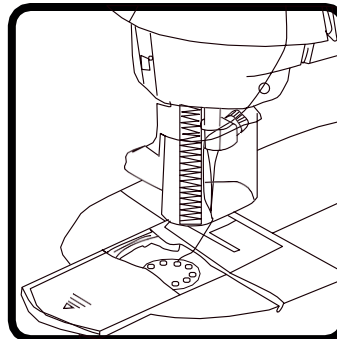

UMIESTNENIE LÁTKY A ŠITIE:

- Otáčaním ručného kolieska v smere šípky zdvihnite ihlu do najvyššej polohy.
- Zdvihnite zdvihák prítlačnej pätky a vložte látku pod prítlačnú pätku.
- Spustíte zdvihák prítlačnej pätky.
- Otočte ručným kolieskom o 2-3 otáčky v smere šípky.
- Prepnite stroj do polohy "On" a začnite šiť.
- Pomocou tlačidla rýchlosti môžete zmeniť rýchlosť šitia.
- Po skončení šitia prepnite stroj do polohy "Vypnuté". Otáčajte ručným kolieskom v smere šípok na koliesko, kým sa ihla nedostane do najvyššej polohy. Zdvihnite zdvihák prítlačnej pätky a vyberte látku, pričom ju jemne potiahnite dozadu a preč od stroja.

Poznámka: Ak je ťažké odstrániť látku, môžete ju pomocou ručného kolieska otáčať tam a späť a jemne ju uvoľniť.

Poznámka: Používajte len ľahké alebo normálne tkaniny. Silné alebo ťažké tkaniny sa neodporúčajú, pretože môžu spôsobiť zlomenie ihly.

NASTAVENIE STEHU:

- Normálny steh je znázornený na obrázku A. Povrchová a spodná niť majú rovnakú pružnosť. Ak pri šití na látke nerozoznate povrchovú niť od spodnej, steh je normálny.
- Voľný povrchový závit je znázornený na obrázku B. Spodná niť bude rovná a niektoré "slučky" môžu byť vypuklé. V takom prípade musíte priskrutkovať upínaciu maticu v smere hodinových ručičiek a zvýšiť napätie povrchovej nite, kým sa stehy povrchovej a spodnej nite nevyrovnejú.
- Uvoľnená spodná niť je znázornená na obrázku C. Povrchová niť bude rovná a niektoré "slučky" môžu vyčnievať. V takom prípade zaskrutkujte upínaciu skrutku proti smeru hodinových ručičiek a znížte napätie povrchovej nite, kým sa stehy povrchovej a spodnej nite nevyrovnejú.

Poznámka: Pri nastavovaní napnutia povrchovej nite dbajte na to, aby povrchová niť prechádzala cez výšivacie nožnice. Ak sa tak stane, povrchovú niť treba stiahnuť späť do stredu medzi obidve upínacie nožnice.

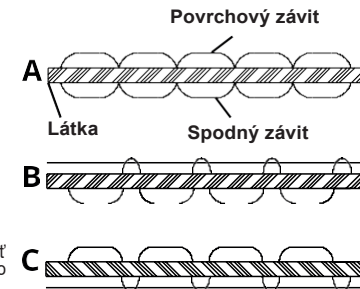

NAVÍJANIE NITE NA CIEVKU:

Na výmenu alebo doplnenie nite na cievku je potrebná bavlnená cievka. Postupujte takto.

- Cievku s požadovanou niťou nasadte na vreteno nite.
- Kolíček navijania cievky je zapustený do ručného kolesa. Zatláčajte na jeho koniec a otočením doľava ho uvoľnite.
- Umiestnite prázdnu cievku na stĺpk navijania cievky a naviňte koniec nite na cievku v rozsahu 4-5 otáčok.
- Prepnite napájanie do polohy "On" a začnite navíjať niť. Prstom ju rovnomerne rozprestrite po cievke počas navijania. Cievka je plná, keď niť dosiahne vrch malých otvorov.
- Po dokončení prepnite stroj do polohy "Off", odstrihnite niť a vyberte cievku.
- Zatláčajte stĺpk navijania cievky späť do ručného kolesa a otočením doprava ho zaisťte na mieste.

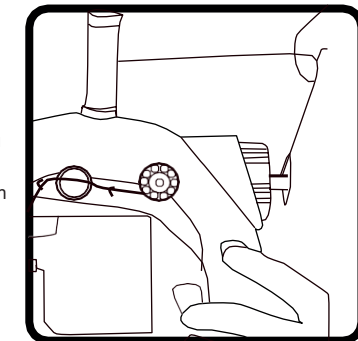

VÝMENA:

Ihlu môžu meniť len dospelí. Ak je ihla ohnutá alebo zlomená a je potrebné ju vymeniť: (V tomto stroji možno používať ihly na domáce šijacie stroje 90/14).

- Vypnite zariadenie a vyberte batérie (alebo odpojte externý zdroj napájania).
- Bezpečnostný kryt odstráňte odskrutkovaním skrutky s maticou pomocou skrutkovača.
- Uvoľnite upínaciu skrutku ihly a vytiahnite starú ihlu.
- Novú ihlu vložte do ihlovej lišty plochou stranou k upínacej skrutke ihly. Jemne zatláčajte novú ihlu čo najhlbšie dovnútra.
- Utiahnite upínaciu skrutku ihly, pričom ihlu držte na mieste.
- Nasadte bezpečnostný kryt a skrutkovačom utiahnite skrutku a maticu.

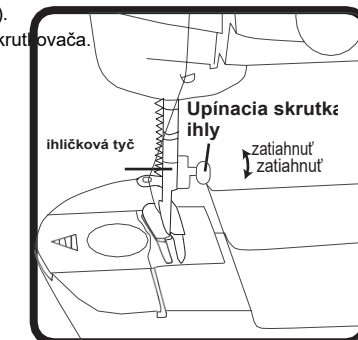

Poznámka: Ihla musí byť v správnom smere a skrutka musí byť správne dotiahnutá proti ihle, inak môže ihla vypadnúť.

POMOCOU NOŽNÉHO PEDÁLU:

Nožný pedál zapína a vypína stroj nohou, čo vám umožňuje manipulovať s látkou oboma rukami. Zasuňte zástrčku na konci kábla nožného pedálu do zásuvky nožného pedálu, ktorá sa nachádza pod ručným kolieskom. Stroj musí byť v polohe "Vypnuté".

Poznámka: Po skončení šitia nezabudnite prepnúť vypínač do polohy "Off", aby ste zabránili náhodnému spusteniu stroja.

KONTROLA LAMPY:

Ak potrebujete viac svetla, stlačte vypínač lampy a zapnite ju.

FUNKCIA REZANIA ZÁVITOV:

Strihač nití nad lampou umožňuje pohodlne strihať nite bez použitia nožníc. Niť pevne potiahnite nad rezačkou.

BEŽNÉ PROBLÉMY A RIEŠENIA

OPIS PROBLÉMU	MOŽNÁ PRÍČINA	RIEŠENIE
VYPNUTÉ (POMALÁ ODOZVA)	Nesprávny smer batérie	Umiestnite batérie správnym smerom
	Vybité batérie	Vymeňte batérie za nové
	Spoločné používanie nových a starých batérií	Vymeňte všetky batérie za nové
	Nedostatočný výstupný výkon z externého zdroja, nízke výstupné napätie alebo poškodený zdroj	Vymeňte ho za vhodný napájací zdroj
PRESKAKOVANIE VLÁKIEN	Šikmý otvor na ihlu, nesprávne nasadená ihla	Výmena ihly
	Ohnutá alebo deformovaná ihla	Výmena ihly
	Uvoľnená prítlačná pätká	Utiahnite skrutku prítlačnej pätky
CHYBA VLAKU	Nesprávna postupnosť vlákien	Režazec opäť v správnom poradí
	Spodný závit vyčerpaný	Vymeňte cievku spodnej nite
LÁMANIE VLÁKIEN	Prilepenie cievky spodnou niťou	Skontrolujte, či je koniec nite v spodnej cievke voľný
	Odreteniny v otvore pre ihlu	Výmena ihly
	Skrivená alebo nesprávne nasadená ihla	Opätovná inštalácia ihly
SLABÝ SPODNÝ ALEBO POVRCHOVÝ ZÁVIT	Blokovanie pohybu povrchového vlákna	Skontrolujte, či sa cievka s povrchovou niťou a vreteno voľne otáčajú
	Povrchový závit je príliš tesný alebo príliš voľný	Otočte kolieskom na nastavenie povrchového závitú tak, aby boli spodný a povrchový závit zarovnané.
	Ohnutá alebo deformovaná ihla	Výmena ihly
	Nesprávne navliekanie	Režazec opäť v správnom poradí
NÁVRAT IHLY	Uvoľnenie prítlačnej pätky alebo ihly	Vymeňte ihlu a utiahnite skrutku prítlačnej pätky
	Natiahnutie látky počas šitia	Vymeňte ihlu a začnite šiť znova
	Pri prepnutí do polohy "On" nie je tkanina na mieste	Vymeňte ihlu a začnite šiť znova

BEZPEČNOSTNÉ POKYNY

PREČÍTAJTE SI ICH PRED POUŽITÍM TOHTO ZARIADENIA.

Pred použitím prístroja si pozorne prečítajte všetky návody na obsluhu. Upozorňujeme, že ide o všeobecné bezpečnostné opatrenia, ktoré sa nemusia vzťahovať na váš prístroj.

1. Pred pripojením a používaním spotrebiča si prečítajte tento návod na obsluhu.
2. Tieto pokyny uchovávajte v dobrom stave. Dodržiavajte všetky upozornenia. Dodržiavajte všetky pokyny.
3. Túto príručku si uschovajte pre budúce použitie.

4. Spotrebič nesmie byť vystavený kvapkajúcej alebo striekajúcej vode a na výrobok sa nesmú klásať žiadne predmety naplnené tekutinami, napríklad vázy. Používajte ho len v suchom prostredí.
5. Na výrobok sa nesmie umiestniť žiadny zdroj otvoreného ohňa, napríklad sviečky.
6. Deti musia byť pod dohľadom a nesmú sa so zariadením hrať.
7. Nezakrývajte vetracie otvory, aby ste nenarušili ventilačný systém zariadenia.
8. Používajte iba príslušenstvo, ktoré je špecifikované výrobcom.
9. Používajte náhradné diely, ktoré sú špecifikované výrobcom.
10. Jednotku nainštalujte v súlade s pokynmi výrobcu.
11. Zariadenie umiestnite na dobre vetranom mieste. Zariadenie umiestnite na rovný, pevný a stabilný povrch. Nevystavujte ho teplotám nad 40 °C. Za prístrojom a nad ním nechajte voľný priestor aspoň 10 cm a po stranách 5 cm.
12. Použitie batérie likvidujte spôsobom šetrným k životnému prostrediu.
13. Pred premiestňovaním alebo čistením sa vždy uistite, že je výrobok odpojený od elektrickej zásuvky. Čistite ho len suchou handričkou.
14. Výrobok vypnite počas búrky alebo keď ho nebudete dlhší čas používať.
15. Tento výrobok nemá žiadne samoopravné diely. Nepokúšajte sa tento výrobok opravovať sami. Tento výrobok môže opravovať iba kvalifikovaný servisný personál. Výrobok odneste na kontrolu a opravu do vybraného servisu elektroniky.
16. NIKDY nedovoľte nikomu, najmä deťom, aby čokoľvek vkladali do otvorov, štrbín alebo iných otvorov v kryte jednotky, pretože by to mohlo spôsobiť úraz elektrickým prúdom.
17. Zariadenie neumiestňujte do blízkosti televízorov, reproduktorov alebo iných predmetov, ktoré vytvárajú silné magnetické pole.
18. Počas používania nenechávajte zariadenie bez dozoru.
19. Dodržiavajte minimálne vzdialenosti okolo jednotky, aby ste zabezpečili dostatočnú ventiláciu.
20. Nebráňte vetraniu zakrývaním vetracích otvorov predmetmi, ako sú noviny, obrusy, záclony atď.
21. Zariadenie je určené na použitie v tropickom alebo miernom podnebí.
22. Batérie sa musia správne zlikvidovať. V záujme ochrany životného prostredia ich odovzdajte do zberného strediska.

ÚDRŽBA A ZÁRUKA

POZNÁMKA: Tento návod si uschovajte, obsahuje dôležité informácie. Na tento výrobok sa vzťahuje naša 2-ročná záruka.

V prípade reklamácie v záručnom alebo popredajnom servise sa obráťte na svojho distribútora a predložte platný doklad o kúpe. Naša záruka sa vzťahuje na všetky výrobné chyby materiálu a spracovania, s výnimkou poškodenia spôsobeného nedodržaním návodu na použitie alebo neopatrným zaobchádzaním (napr. demontáž, vystavenie teplu a vlhkosti atď.). Obal odporúčame uschovať na ďalšie použitie.

- Nepokúšajte sa prešívateľ hrubé materiály ani netlačte na ručné koliesko.
- Ak zistíte, že stroj beží pomalšie ako zvyčajne, vymeňte batérie v stroji.
- Na čistenie zariadenia používajte iba suchú handričku; nepoužívajte žiadne čistiace prostriedky. Ochrana životného prostredia
- Nepotrebné elektrospotrebiče je možné recyklovať, nemožno ich vyhadzovať do bežného komunálneho odpadu! Aktívne podporte zachovanie prírodných zdrojov a pomôžte chrániť životné prostredie tým, že tento spotrebič odovzdáte do zberného strediska (ak je k dispozícii).
- Nevystavujte zariadenie priamemu slnečnému žiareniu ani iným zdrojom tepla.
- Nerozoberajte ho ani ho nespúšťajte.

UPOZORNENIE: Tento výrobok má skutočne ostré hrany nožníc a skutočne ostrý hrot ihly, mal by sa používať len pod priamym dohľadom dospelé osoby.

VAROVANIE: Tento výrobok je určený na používanie len pod priamym dohľadom dospelé osoby. Nedotýkajte sa ostrého konca ihly alebo čepele nožníc, môže dôjsť k poraneniu.

VAROVANIE. Nevhodné pre deti do 3 rokov. Nebezpečenstvo udusení - malé časti.

V snahe o neustále zlepšovanie našich služieb mohlo dôjsť k zmenám farieb a údajov o výrobku uvedených na obale.

Referenčné číslo: SW100MI
Navrhnuté a vyvinuté v Európe - vyrobené v Číne.

Sledujte nás na
@LexibookCom



© LEXIBOOK®

Spojené kráľovstvo a Írsko

V prípade popredajného servisu nás kontaktujte na **adrese savcomfr@lexibook.com**.

www.lexibook.com



Lexibook UK
P.O. Box 59
SOUTH MOLTON
EX36 9AU
SPOJENÉ KRÁĽOVSTVO

Ochrana životného prostredia

Nepotrebné elektrospotrebiče je možné recyklovať, nemožno ich vyhadzovať do bežného komunálneho odpadu! Aktívne podporte zachovanie prírodných zdrojov a pomôžte chrániť životné prostredie tým, že tento spotrebič odovzdáte do zberného strediska (ak je k dispozícii).

