

Šicí stroj

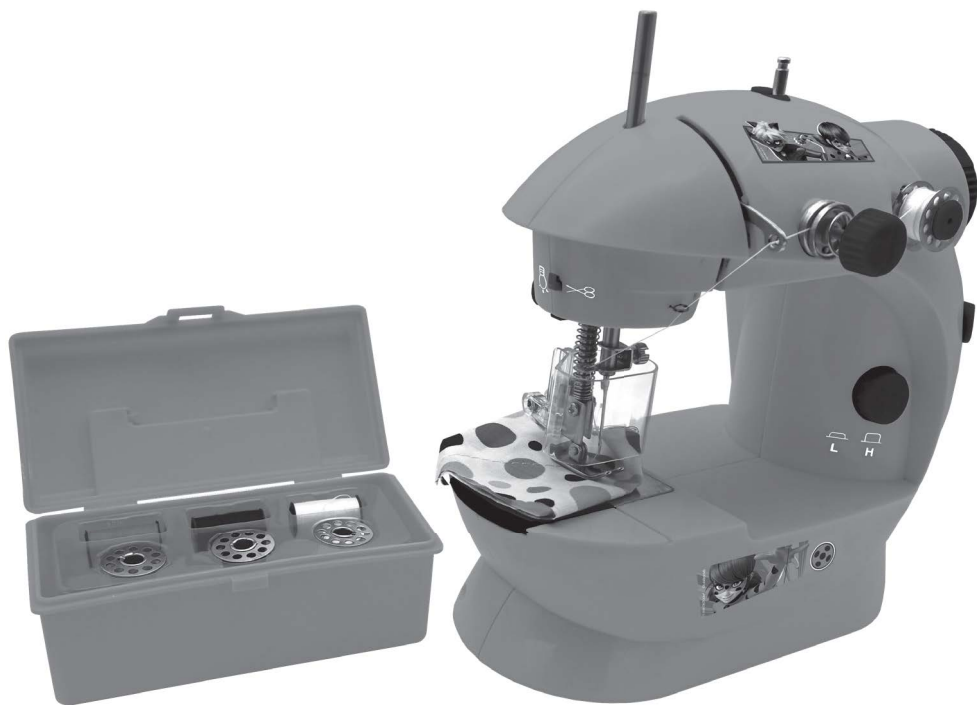

NÁVOD K POUŽITÍ

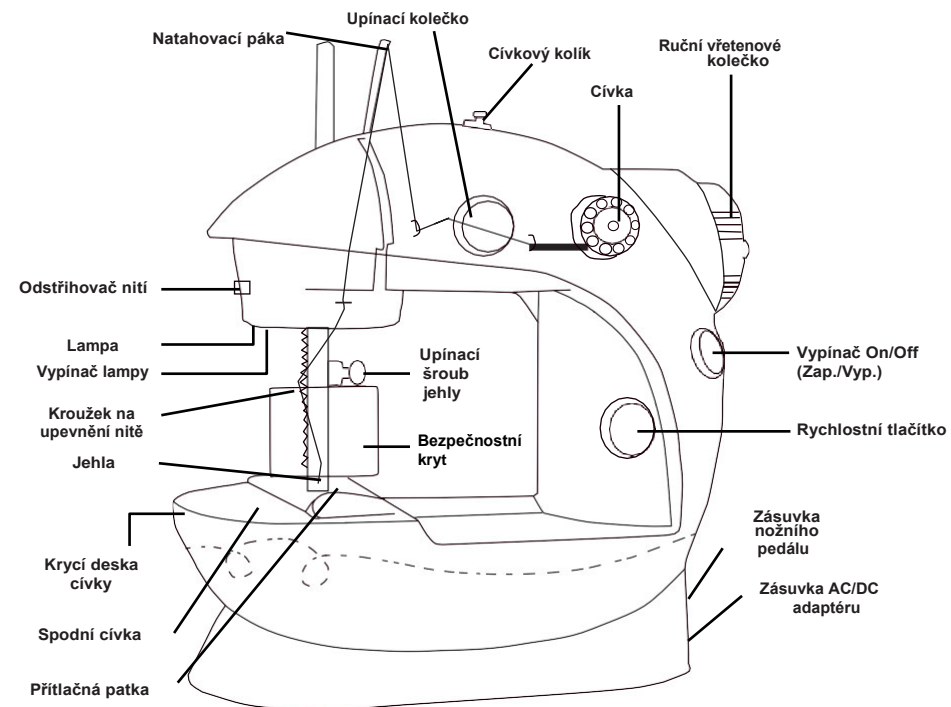

LEXIBOOK®





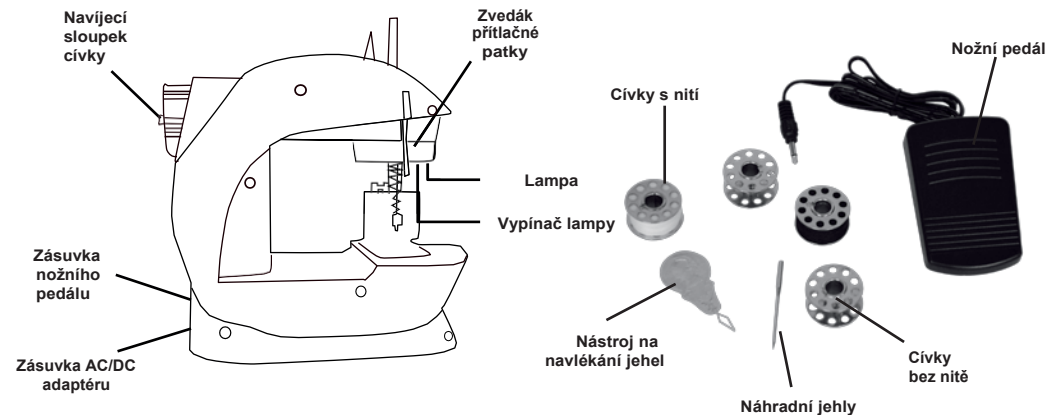

DBEJTE PROSÍM NA DODRŽOVÁNÍ NÁSLEDUJÍCÍCH PROVOZNÍCH OPATŘENÍ. PŘÍSTROJ VYŽADUJE DOHLED A POMOC DOSPĚLÝCH.

UPOZORNĚNÍ: UCHOVÁVEJTE MIMO DOSAH MALÝCH DĚTÍ. NEDOPORUČUJE SE PRO DĚTI DO 8 LET.

1. Při použití externího zdroje napájení nebo vkládání baterií přepněte přístroj do polohy „Off“ (Vypnuto).
2. Při používání tohoto přístroje je vyžadován dohled dospělé osoby.
3. Po použití přepněte přístroj do polohy „Off“ (Vypnuto) a vyjměte baterie nebo odpojte externí napájení.
4. Abyste předešli potenciálnímu nebezpečí, nepoužívejte současně baterie různých značek.
5. Stroj přepněte do polohy „On“ (Zapnuto) pouze v případě, že je v něm usazena látka a přítlačná patka byla spuštěna dolů.
6. Tento stroj byl přesně zkalibrován; osoby bez odborných znalostí nesmějí stroj rozmontovávat.



VAROVÁNÍ: Všechny obalové materiály, jako jsou pásy, plastové fólie, stahovací pásy a visačky, nejsou součástí této hračky a měly by být zlikvidovány kvůli bezpečnosti vašeho dítěte.

Tento šicí stroj používá 4 ks 1,5V baterií o velikosti  LR6/AA (nejsou součástí balení)  nebo 6,0V  800mA adaptér s kladným středem  (není součástí balení).
Vstup: 100-240 V ~ 50/60 Hz

INSTALACE BATERIÍ a AC/DC ADAPTÉRU (není součástí balení):

- Přihrádka na baterie je na spodní straně přístroje. Ujistěte se, že je stroj vypnutý. Pomocí šroubováku sejměte kryt baterie a vložte 4 ks AA/LR6 1,5V baterií (nejsou součástí balení) podle pokynů vyznačených uvnitř přihrádky. Zavřete kryt. Přístroj bude v pohotovostním režimu.
- Pokud se rozhodnete použít AC/DC adaptér, musí splňovat následující specifikace:
Výstup DC 6,0V  800 mA, se zástrčkou s vnějším rozměrem 5,5 mm, vnitřním otvorem 2,1 mm a polaritou podle obrázku:

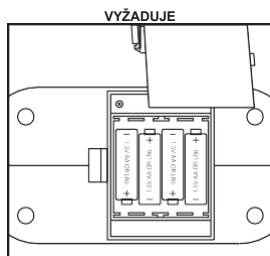

4 KS 1,5V AA NEBO LR6

POZNÁMKA! Baterie musí instalovat dospělá osoba. Nezapomeňte správně umístit + a -. Nepoužívejte spolu staré a nové baterie nebo různé typy baterií. Nepokoušejte se dobíjet baterie, které nejsou dobíjecí. Pokud výrobek po delší dobu nepoužíváte, baterie vyjměte. Nezkratujte kontakty baterií. Tyto informace si prosím uschovejte pro budoucí použití.

Když je stroj vypnutý, zasuňte zástrčku AC/DC adaptéru do zásuvky na zadní části stroje.

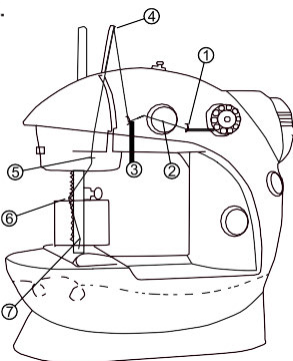

Poznámka: Pokud používáte AC/DC adaptér, je třeba baterie vyjmout.

Jednorázové baterie se nesmí dobíjet. Dobíjecí baterie je třeba před nabíjením z přístroje vyjmout. Dobíjecí baterie lze nabíjet pouze pod dohledem dospělé osoby. Nepoužívejte spolu staré a nové baterie nebo různé typy baterií. Lze používat pouze baterie stejného nebo rovnocenného typu, jak je doporučeno. Baterie musí být vloženy se správnou polaritou. Vybité baterie je třeba z přístroje vyjmout. Napájecí svorky nesmí být zkratovány. Nevhazujte baterie do ohně. Pokud přístroj nebudete delší dobu používat, baterie vyjměte. Baterie nesmí být vystavena nadměrnému teplu, jako je sluneční záření, oheň apod.



VAROVÁNÍ: V důsledku silného frekvenčního rušení nebo elektrostatického výboje může dojít k poruše nebo ztrátě paměti. Pokud zpozorujete abnormální chování, vyjměte baterie a vložte je znovu, nebo odpojte AC adaptér ze síťové zásuvky a zapojte jej zpět.

Varování: Pokud hračka delší dobu nepoužíváte, odpojte adaptér, aby nedošlo k přehřátí. Pokud je hračka napájena adaptérem, nepoužívejte ji ve venkovním prostředí. Pravidelně kontrolujte stav adaptéru a přípojovacích kabelů. Pokud se jejich stav zhoršuje, nepoužívejte adaptér, dokud nebude opraven. Hračka se smí používat pouze s transformátorem pro hračky. Adaptér není hračka. Pokud chcete přístroj očistit tekutými čisticími prostředky, je třeba jej nejdříve odpojit od zdroje napájení. Hračka není určena pro děti do 3 let. Nesprávné použití transformátoru může způsobit šok elektrickým proudem. Hračka nesmí být připojena k více než doporučenému počtu transformátorů nebo napájecích zdrojů.

Upozornění pro rodiče: transformátor a adaptér pro hračky nejsou určeny k použití jako hračka. Lze je použít pouze pod dozorem rodičů. Hračka může být připojena pouze k zařízení opatřenému následujícími symbolem  nebo .

NAVLÉKÁNÍ NITÍ DO STROJE:

Člunek stroje s povrchovou nití je již navléknutý. Pokud chcete vyměnit cívku, odstraňte ochranný kryt vymontováním šroubu a matice šroubovákem (není součástí balení). Vytáhněte cívkový kolík na horní části stroje a nasadte navijecí cívku na cívkový kolík. Vytáhněte délku nitě a postupujte podle očíslovaných kroků, abyste stroj správně navlékli. Ochranný kryt vyměňte utažením šroubu a matice šroubovákem.

NAVINUTÍ CÍVKY:

- Otevřete kryt cívky stisknutím šipky a jejím odsunutím ze stroje
- Cívku s nití dle vlastního výběru umístěte do držáku cívky a nechte asi 25,5 cm nitě vysunutých z držáku cívky.
- Otočte ručním kolečkem směrem k sobě. Jehla se spustí dolů a zvedne cívkovou nit. Otáčejte ručním kolečkem, dokud jehla úplně nespustí a pak se opět nedostane do nejvyššího zvednutého bodu. Přestaňte, když se jehla začne zase spouštět.
- Zvedněte zvedák přítláčné patky a natáhněte nit z cívky dopředu.
- Jemně ji vytáhněte a uvidíte, že se zachytila za cívkovou nit. Vytáhněte obě nitě směrem k zadní části stroje (od sebe) a položte je pod přítláčnou patku.
- Zasuňte krycí desku cívky zpět na místo.

Poznámka: Je důležité, aby bylo navlékání horní i dolní části provedeno správně. Před zahájením šití vše pečlivě zkontrolujte a proveďte jeden cvičný steh. Při nesprávném navléknutí nití poškodí steh.

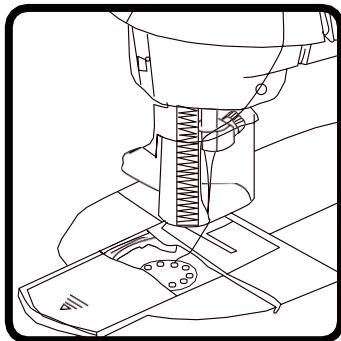

UMÍSTOVÁNÍ LÁTKY A ŠITÍ:

- Otočte ručním kolečkem ve směru šipky pro zvednutí jehly do nejvyšší polohy.
- Zvedněte zvedák přítláčné patky a položte látku pod přítláčnou patku.
- Spusťte dolů zvedák přítláčné patky.
- Otočte ručním kolečkem o 2-3 otáčky ve směru šipky.
- Zapněte stroj do polohy „On“ (Zap.) a začněte šít.
- Rychlost šití změňte tlačítkem rychlosti.
- Po dokončení šití přepněte stroj do polohy „Off“ (Vyp.). Otáčejte ručním kolečkem ve směru šipky na kolečku, dokud není jehla v nejvyšší poloze. Zdvíhnete zvedák přítláčné patky a odstraňte látku, přičemž jej táhnete jemně dozadu a od stroje.

Poznámka: Pokud je obtížné látku vyndat, můžete ručním kolečkem otáčet dozadu a dopředu a jemným popotahováním látku uvolnit.

Poznámka: Používejte pouze lehké nebo normální tkaniny. Tlusté nebo těžké tkaniny nedoporučujeme, neboť mohou způsobit zlomení jehly.

NASTAVENÍ STEHU:

- Normální steh je znázorněn na obrázku A. Povrchová a spodní nit budou mít stejnou pružnost. Pokud u stehů na látce nedokážete rozeznat povrchovou nit od spodní nitě, je steh normální.
- Uvolněná povrchová nit je znázorněna na obrázku B. Spodní nit bude rovná a některé „smyčky“ mohou být vystouplé. V takovém případě je třeba našroubovat upínací matici závitu ve směru hodinových ručiček a zvýšit napnutí povrchové nitě, dokud nejsou stehy povrchové nitě a spodní nitě rovnoměrné.
- Volná spodní nit je znázorněna na obrázku C. Povrchová nit bude rovná a některé „smyčky“ mohou být vystouplé. V tomto případě je třeba šroubovat upínací šroubem nitě proti směru hodinových ručiček a snížit napnutí povrchové nitě, dokud nejsou stehy povrchové nitě a spodní nitě rovnoměrné.

Poznámka: Při nastavování těsnosti povrchové nitě sledujte, zda povrchová nit prochází ven vyšivacími nůžkami. Pokud ano, je třeba stáhnout povrchovou nit zpět doprostřed mezi dvěma upínacími nůžkami.

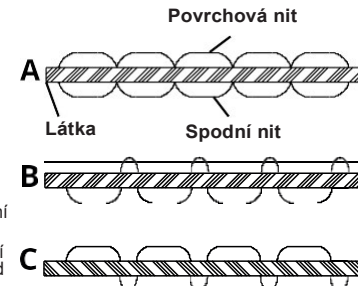

NAVÍJENÍ NITĚ NA CÍVKU:

Pro změnu nebo výměnu nitě na cívce je zapotřebí naviják bavlny. Postupujte takto.

- Umístěte cívku požadované nitě na vláknové vřeteno.
- Navijecí sloupek cívky je zapuštěn do ručního kolečka. Zatláče na konec a otočením doleva jej uvolněte.
- Umístěte prázdnou cívku na navijecí sloupek cívky a konec nitě namotejte na cívku v rozsahu 4-5 otáček.
- Přepněte napájení do polohy „On“ (Zap.) a začněte navíjet nit. Pomocí prstu ji rovnoměrně rozprostřete po cívce, jak se obtáčí. Cívka je plná, když nit dosáhne vrcholu malých otvorů.
- Po dokončení přepněte přístroj do polohy „Off“ (Vypnuto), odstříhnete nit a vyjměte cívku.
- Zatláče navijecí sloupek cívky zpět do ručního kolečka a otočením doprava jej zajistíte na místě.

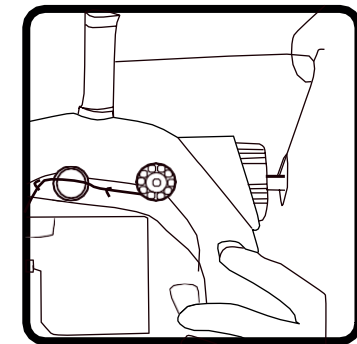

VÝMĚNA JEHLY:

Výměnu jehly směřj provádět jen dospělá osoby. Pokud je jehla ohnutá nebo zlomená a je třeba ji vyměnit:

(V tomto stroji lze používat jehly pro domácí šicí stroje 90/14).

- Vypněte přístroj a vyjměte baterie (nebo odpojte externí zdroj napájení).
- Sejměte bezpečnostní kryt odšroubováním šroubu s maticí šroubovákem.
- Uvolněte upínací šroub jehly a vytáhněte starou jehlu.
- Zasuňte novou jehlu do jehelnice plochou stranou směrem k upínacímu šroubu jehly. Jemně zatláče novou jehlu co nejdále.
- Utáhněte upínací šroub jehly a držte přitom jehlu na místě.
- Nasadte zpět bezpečnostní kryt a utáhněte šroub i matici šroubovákem.

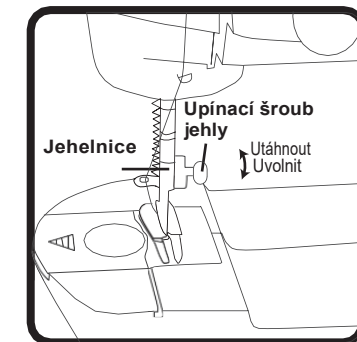

Poznámka: Jehla musí mít správný směr a šroub musí být vůči jehle správně utažený, jinak může jehla vypadnout.

POUŽITÍ NOŽNÍHO PEDÁLU:

Nožní pedál zapíná a vypíná stroj pomocí nohy, což vám umožní manipulovat s látkou oběma rukama. Zasuňte zástrčku na konci kabelu nožního pedálu do zásuvky nožního pedálu, která se nachází pod ručním kolečkem. Stroj musí být v poloze „Off“ (Vyp.).

Poznámka: Po dokončení šití nezapomeňte vypínač přepnout do polohy „Off“ (Vyp.), aby nedošlo k náhodnému spuštění stroje.

OVLÁDÁNÍ LAMPY:

Pokud potřebujete více světla, stiskněte vypínač lampy a zapněte ji.

FUNKCE Odstřihávání NITĚ:

Odstřihovač nití nad lampou vám umožní pohodlně řezat nitě bez nůžek. Pevně zatáhněte nit dolů přes odstřihovač.

BĚŽNÉ PROBLÉMY A ŘEŠENÍ

POPIS PROBLÉMU	MOŽNÁ PŘÍČINA	ŘEŠENÍ
VYPNUTO (POMALÁ ODEZVA)	Nesprávný směr baterie	Umístěte baterie ve správném směru
	Vybité baterie	Vyměňte za nové baterie
	Společné použití nových a starých baterií	Vyměňte všechny baterie za nové
	Nedostatečný výstupní výkon externího zdroje napájení, nízké výstupní napětí nebo poškozený zdroj napájení	Vyměňte za vhodný zdroj napájení
PŘESKAKOVÁNÍ VLÁKEN	Šikmý otvor jehly, nesprávně namontovaná jehla	Vyměňte jehlu
	Ohnutá nebo deformovaná jehla	Vyměňte jehlu
	Uvolněná přítlačná patka	Dotáhněte šroub přítlačné patky
CHYBA VLÁKNA	Nesprávná sekvence vláken	Navlékněte znovu ve správném pořadí
	Spodní nit vyčerpaná	Vyměňte cívku spodní nitě
PŘETRŽENÍ VLÁKNA	Zaseknutí cívky se spodní nití	Zkontrolujte, zda je konec nitě v dolní cívce volný
	Otřepy v otvoru po jehle	Vyměňte jehlu
	Šikmá nebo nesprávně namontovaná jehla	Namontujte jehlu znovu
ŠPATNÁ SPODNÍ NEBO POVRCHOVÁ NIT	Zablokování pohybu povrchové nitě	Zkontrolujte, zda se cívka povrchové nitě a vřeteno volně točí
	Povrchová nit je příliš utažená nebo příliš volná	Otočte nastavovacím kolečkem povrchové nitě tak, aby spodní i povrchová nit byly vyrovnané.
	Ohnutá nebo deformovaná jehla	Vyměňte jehlu
	Nesprávné navléknutí	Navlékněte znovu ve správném pořadí
NARÁŽENÍ JEHLY	Uvolnění přítlačné patky nebo jehly	Vyměňte jehlu a utáhněte šroub přítlačné patky
	Přetahování látky během šití	Vyměňte jehlu a začněte šít znovu
	Při přepnutí na „On“ (Zap.) není látka na místě	Vyměňte jehlu a začněte šít znovu

BEZPEČNOSTNÍ POKYNY

PŘEČTĚTE SI JE PŘED POUŽITÍM TOHOTO ZAŘÍZENÍ.

Před použitím přístroje si pečlivě přečtěte všechny pokyny k obsluze. Upozorňujeme, že se jedná o obecná opatření, která se nemusí týkat vašeho přístroje.

1. Než spotřebič připojíte a začnete jej používat, přečtěte si tento návod k obsluze.
2. Udržujte tyto pokyny v dobrém stavu. Dbejte všech varování. Dodržujte všechny pokyny.
3. Uchovejte si tento návod k obsluze pro budoucí použití.

4. Přístroj nesmí být vystaven kapající ani stříkající vodě a na výrobek nesmí být pokládány žádné předměty naplněné tekutinami, jako jsou např. vázy. Používejte pouze v suchém prostředí.
5. Na výrobek nesmí být umístěn žádný otevřený zdroj plamene, například svíčky.
6. Na děti je třeba dohlížet a zajistit, aby si s přístrojem nehrály.
7. Nezakrývejte větrací otvory, abyste nenarušili systém větrání přístroje.
8. Používejte pouze příslušenství, které je specifikováno výrobcem.
9. Použijte náhradní díly, které jsou specifikovány výrobcem.
10. Nainstalujte jednotku v souladu s pokyny výrobce.
11. Umístěte přístroj na dobře větrané místo. Umístěte přístroj na rovný, tvrdý a stabilní povrch. Nevystavujte jej teplotám nad 40 °C. Ponechte volný prostor alespoň 10 cm za přístrojem a nad ním a 5 cm na bočních stranách.
12. Použitá baterie zlikvidujte ekologicky šetrným způsobem.
13. Před přemístěním nebo čištěním se vždy ujistěte, že je výrobek odpojen od elektrické zásuvky. Čistěte jej pouze suchým hadříkem.
14. Vypněte výrobek za bouřek nebo když jej nebudete delší dobu používat.
15. Tento výrobek nemá žádné díly určené k opravě svépomocí. Nepokoušejte se opravovat tento výrobek sami. Servis smí provádět pouze kvalifikovaný servisní personál. Odneste výrobek ke kontrole a opravě do opravy elektroniky dle vašeho výběru.
16. NIKDY nedovoďte nikomu, zejména dětem, vkládat cokoli do otvorů, štěrbin nebo jiných otvorů v krytu přístroje, protože by to mohlo vést k úrazu elektrickým proudem.
17. Neumísťujte přístroj do blízkosti televizorů, reproduktorů či jiných předmětů, které vytvářejí silné magnetické pole.
18. Během používání nenechávejte přístroj bez dozoru.
19. Dodržujte minimální vzdálenosti kolem přístroje pro dostatečné větrání.
20. Nebraňte větrání zakrýváním větracích otvorů předměty, jako jsou noviny, ubrusy, závěsy atd.
21. Přístroj je určen k použití v tropickém nebo mírném podnebí.
22. Baterie je třeba řádně zlikvidovat. V zájmu ochrany životního prostředí je odneste do sběrného střediska.

ÚDRŽBA A ZÁRUKA

POZNÁMKA: Uchovejte si prosím tento návod, obsahuje důležité informace.

Na tento produkt se vztahuje naše 2letá záruka.

V případě reklamace v rámci záručního nebo poprodejněho servisu kontaktujte svého distributora a předložte platný doklad o nákupu. Naše záruka se vztahuje na veškeré výrobní vady materiálu a zpracování, s výjimkou jakéhokoli poškození způsobeného nedodržením návodu k obsluze nebo neopatrným zacházením s touto věcí (jako je demontáž, vystavení tepla a vlhkosti atd.). Doporučujeme ponechat si obal pro další použití.

- Nepokoušejte se prošívát silné materiály nebo tlačít na ruční kolečko.
- Pokud zjistíte, že přístroj pracuje pomalejší rychlostí než obvykle, vyměňte v něm baterie.
- K čištění přístroje používejte pouze suchý hadřík; nepoužívejte žádné čisticí prostředky.
- Ochrana životního prostředí
- Nepotřebné elektrické spotřebiče lze recyklovat, není možné je vyhazovat spolu s běžným komunálním odpadem! Podpořte aktivně zachování přírodních zdrojů a pomozte chránit životní prostředí odevzdáním tohoto spotřebiče do sběrného střediska (je-li k dispozici).
- Nevystavujte přístroj přímému slunečnímu záření ani jinému zdroji tepla.
- Nerozebírejte ani nespouštějte.

VAROVÁNÍ: Tento výrobek má skutečnou ostrou hranu na nůžkách a skutečnou ostrou špičku na jehle, je třeba jej používat pouze pod přímým dohledem dospělé osoby.

VAROVÁNÍ: Výrobek je určen k použití pouze pod přímým dohledem dospělé osoby. Nedotýkejte se ostrého konce jehly nebo čepele nůžek, mohlo by dojít k poranění.

VAROVÁNÍ. Nevhodné pro děti do 3 let. Nebezpečí udušení – malé části.

Ve snaze neustále zlepšovat naše služby mohlo dojít ke změnám barev a detailů výrobku uvedených na obalu.

Číslo reference: SW100MI

Navrženo a vyvinuto v Evropě – Vyrobeno v Číně.

Sledujte nás na
@LexibookCom



© LEXIBOOK®

Spojené království a Irsko

Pro poprodejně servis nás prosím kontaktujte na savcomfr@lexibook.com.

www.lexibook.com



Lexibook UK
PO Box 59
SOUTH MOLTON
EX36 9AU
SPOJENÉ KRÁLOVSTVÍ

Ochrana životního prostředí

Nepotřebné elektrické spotřebiče lze recyklovat, není možné je vyhazovat spolu s běžným komunálním odpadem! Podpořte aktivně zachování přírodních zdrojů a pomozte chránit životní prostředí odevzdáním tohoto spotřebiče do sběrného střediska (je-li k dispozici).

